

Gama ATyS M

ATyS **d** M, ATyS **t** M, ATyS **g** M, ATyS **p** M
de 40 a 160 A

Accesorios

Pletinas de puentado

Uso

Se utiliza para puentear la conexión de salida común entre el conmutador I y el conmutador II. La pletina de puentado no reduce la capacidad de conexión de los bornes de jaula.

Calibre (A)	N.º de polos	Referencia
40 ... 125	2 P	1309 2006
160	2 P	1309 2016
40 ... 125	4 P	1309 4006
160	4 P	1309 4016

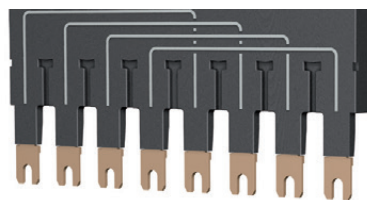

atysm_025.eps

Detección de tensión y toma de fuente de alimentación

Uso

Permite la conexión de dos cables de alimentación o de detección de tensión $\leq 1,5 \text{ mm}^2$.

La toma de detección de tensión monofásica puede montarse en cualquiera de los bornes (de entrada) sin que se reduzca su capacidad de conexión.

Calibre (A)	Pack	Referencia
40 ... 160	2 piezas	1399 4006

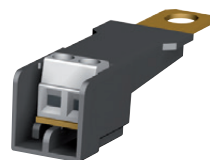

atysm_026_a.eps

Cubrebornes

Uso

Protección contra el contacto directo con bornes o piezas conectoras.

Ventajas de los cubrebornes

Las perforaciones permiten la inspección termográfica remota sin necesidad de retirar las protecciones. Posibilidad de sellado.

Montaje

Para una protección completa aguas arriba y aguas abajo de productos de 4 polos, solicite dos unidades; para productos de 2 polos, solicite una unidad.

Calibre (A)	Posición	Referencia
40 ... 160	superior/inferior	2294 4016⁽¹⁾

(1) Referencia formada por 2 piezas.



atysm_027_a.eps

Contacto auxiliar

Uso

En cada producto pueden montarse un máximo de dos bloques de contactos auxiliares. Cada uno de los bloques de contactos auxiliares incluye 3 contactos auxiliares NAVNC (I, O, II).

ATyS d M se entrega con 1 bloque con puntos comunes separados.

Características:

250 VAC / 5 A máximo.

24 VAC / 2 A máximo.

Calibre (A)	Tipo	Referencia
40 ... 160	Puntos comunes separados	1309 1001
40 ... 160	Puntos comunes conectados	1309 1011



acces_363.eps



acces_368.eps

Cubierta sellable

Uso

Evita el acceso a los paneles de configuración de ATyS t M y ATyS g M.

Calibre (A)	N.º de polos	Referencia
40 ... 160	2 P	1359 2000
40 ... 160	4 P	1359 0000



atysm_313.eps

Caja de policarbonato

Uso

Destinada a la implementación de un ATyS M trifásico, permite una fácil integración de una solución compacta de conmutación de transferencia.

Calibre (A)	Al x An x F (mm)	Referencia
40 ... 160	385 x 385 x 193	1309 9006



atysm_036.eps

Unidad de extensión

Uso

Combinada con la caja de policarbonato, la ampliación ofrece más espacio para la conexión de cables de 70 mm² a ATyS M con facilidad.

Calibre (A)	Referencia
40 ... 160	1309 9007

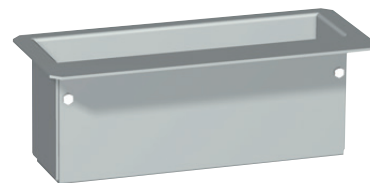

atysm_039.eps

Caja residencial

Uso

Destinada a la implementación de un ATyS M monofásico, la caja de plástico ofrece una solución compacta de conmutador de transferencia IP41 con una fácil integración.

Calibre (A)	Al x An x F (mm)	Referencia
40 ... 160	410 x 305 x 150	1309 9056



atysm_196.psd

Fuente de alimentación doble - DPS

Uso

Permite que el ATyS d M sea alimentado por dos redes de 230 VAC a 50/60 Hz.

Entrada

- La entrada se considera "activa" desde 200 VAC.
- Tensión máxima: 288 VAC.
- Protección interna: cada entrada está protegida con fusible de 3,15 A.
- Conexión en bornes: máx. 6 mm².
- Producto modular: la anchura de 4 módulos.

Descripción de los accesorios	Referencia
DPS	1599 4001

Entrada 1	Entrada 2	Salida
230 VAC	0 VAC	230 VAC (entrada 1)
0 VAC	230 VAC	230 VAC (entrada 2)
230 VAC	230 VAC	230 VAC (entrada 1)
0 VAC	0 VAC	0 VAC

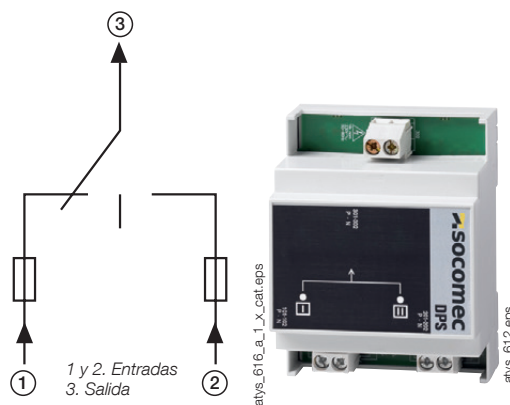

Gama ATyS M

ATyS d M, ATyS t M, ATyS g M, ATyS p M

de 40 a 160 A

Accesorios (continuación)

Auto transformador

Uso

Para su uso con el ATyS M en aplicaciones trifásicas de 400 VAC sin un neutro distribuido. ATyS M tiene circuitos integrados de medida y de suministro de alimentación, por lo que se necesita una conexión de neutro para las aplicaciones trifásicas de 400 VAC. Cuando no hay una conexión de neutro disponible, este transformador automático (400/230 VAC, 400 VA) proporciona los 230 VAC que se necesitan para que funcione el ATyS.

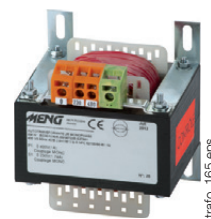

trafo_165.eps

Calibre (A)	Referencia
40 ... 160	1599 4121

Interfaces remotas para ATyS p M

Uso

Para mostrar de forma remota la disponibilidad de la fuente y la indicación de posición, se utiliza la parte frontal del panel cuando ATyS M se instala en caja.

La interfaz remota se alimenta directamente desde el ATyS M mediante el cable de conexión RJ45.

Longitud máxima de cable: 3 m.

D10

Para mostrar la disponibilidad de la fuente y la indicación de posición en el panel frontal de una caja.

Nivel de protección: IP21.

D20

Además de las funciones del ATyS D10, el D20 muestra mediciones y permite controlar y configurar desde la parte frontal del panel.

Nivel de protección: IP21.

Montaje de la puerta

2 orificios Ø 22,5.

Conexión de ATyS M a través de cable RJ45, no aislado.

Cable no suministrado.



aty_s_564.eps



aty_s_565.eps



aty_s_597.eps

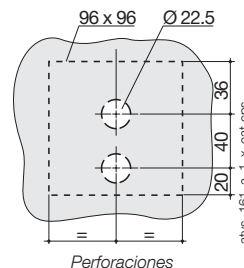

aty_s_161_a_1_x_cat.eps

RJ45 para conectar a ATyS p M

Perforaciones

Descripción de los accesorios	Referencia
D10	9599 2010
D20	9599 2020

Cable de conexión para interfaces remotas

Uso

Para conectar entre una interfaz remota (tipo D10 o D20) y un producto de control (ATyS p M).

Características:

Cable RJ45 de 8 hilos directo y no aislado. Longitud 3 m.



acces_209.eps

Tipo	Longitud	Referencia
Cable RJ45	3 m	1599 2009

Interfaz de borne de jaula

Uso

Los bornes de conexión de alimentación permiten convertir los bornes de jaula en bornes de conexión de tipo atornillado, con el fin de poder conectar dos cables de 35 mm² o uno de 70 mm². Compatible con bornes de aluminio. Cada borne de conexión de alimentación se suministra con pantallas de separación.

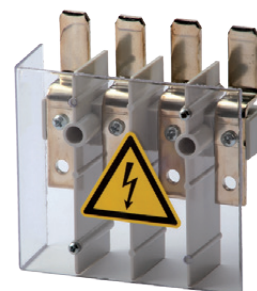

aty_s_m_252.psd

Calibre (A)	Referencia
40 ... 160	1399 4017 ⁽¹⁾

(1) Para una conversión completa, solicite tres unidades.

Dimensiones

ATyS M 40 a 160 A

ATyS M monofásico

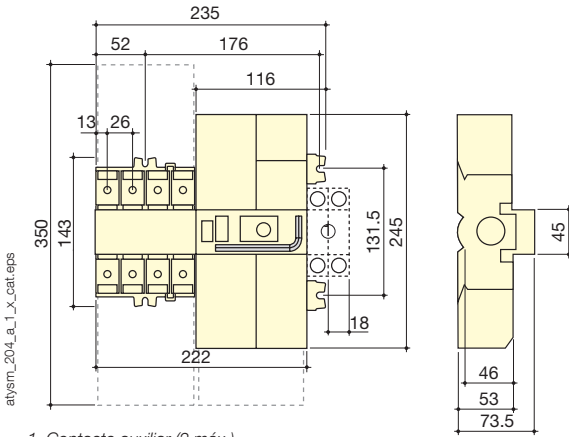

1. Contacto auxiliar (2 máx.).

ATyS M trifásico

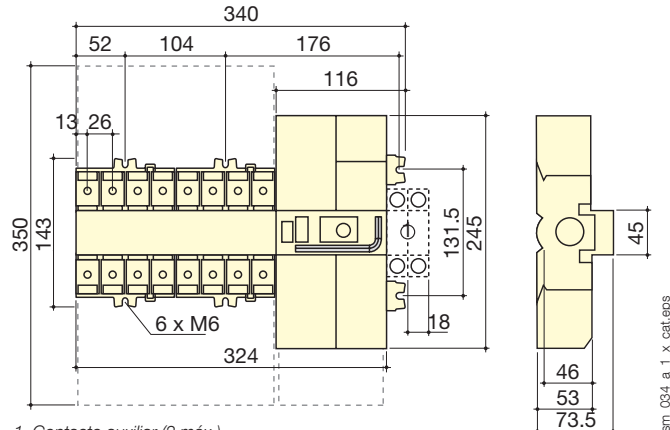

1. Contacto auxiliar (2 máx.).

ATyS M monofásico - corte en la puerta

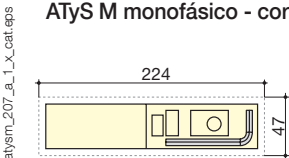

ATyS M trifásico - corte en la puerta

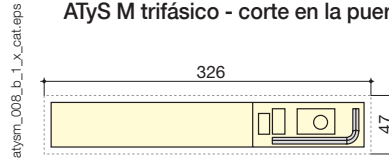

Bornes y conexiones

ATyS d M monofásico

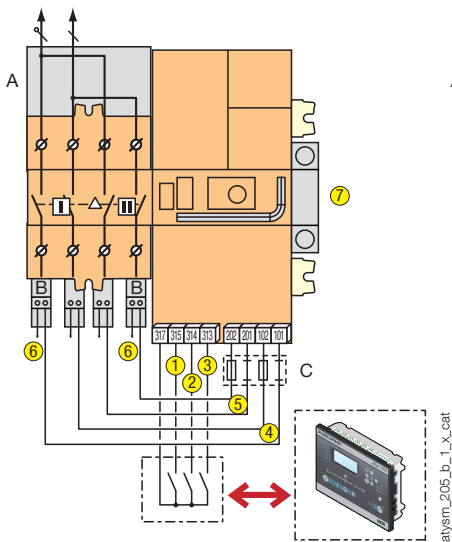

ATyS d M trifásico

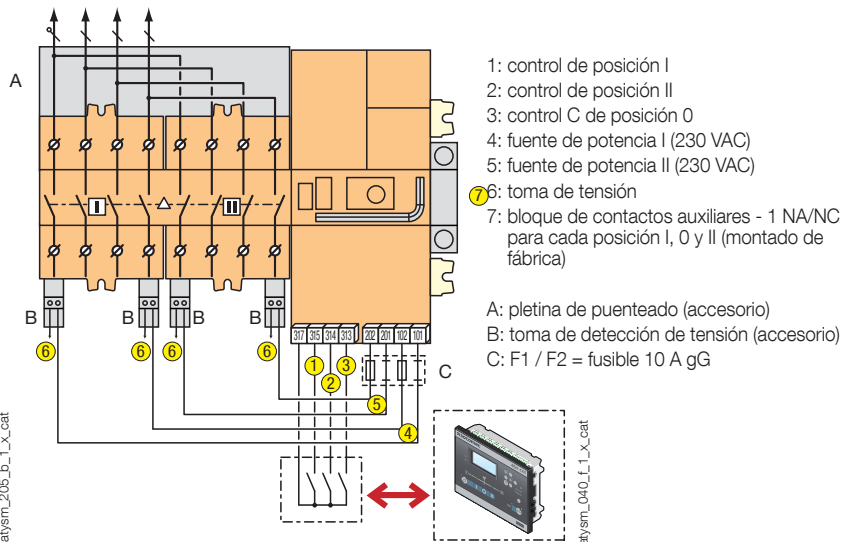

- 1: control de posición I
- 2: control de posición II
- 3: control C de posición 0
- 4: fuente de potencia I (230 VAC)
- 5: fuente de potencia II (230 VAC)
- 6: toma de tensión
- 7: bloque de contactos auxiliares - 1 NA/NC para cada posición I, 0 y II (montado de fábrica)

- A: pletina de puentado (accesorio)
- B: toma de detección de tensión (accesorio)
- C: F1 / F2 = fusible 10 A gG

Gama ATyS M

ATyS d M, ATyS t M, ATyS g M, ATyS p M

de 40 a 160 A

Bornes y conexiones (continuación)

ATyS t M trifásico

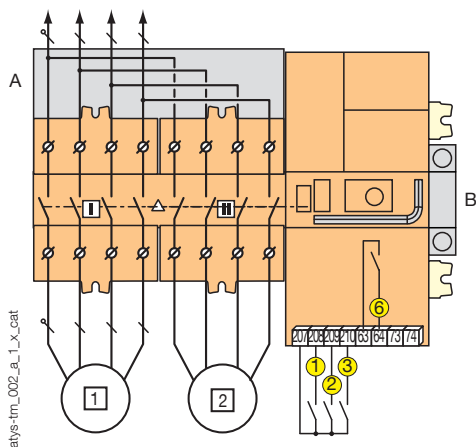

- 1: fuente principal (red)
- 2: fuente de reserva (red)

- 1: control de posición 0
- 2: selección de la fuente prioritaria
- 3: inhibición del modo automático
- 6: disponibilidad S1 o S2

A: pletina de puentado (accesorio)

B: bloque de contactos auxiliares - 1 NA/NC para cada posición I, 0 y II (accesorio)

ATyS g M monofásico

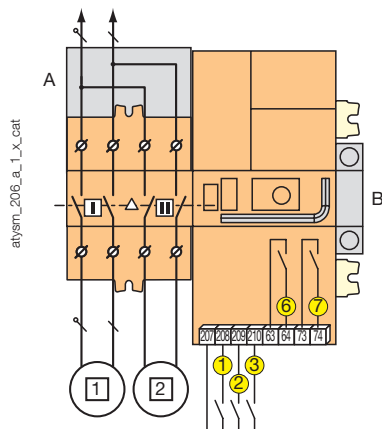

ATyS g M trifásico

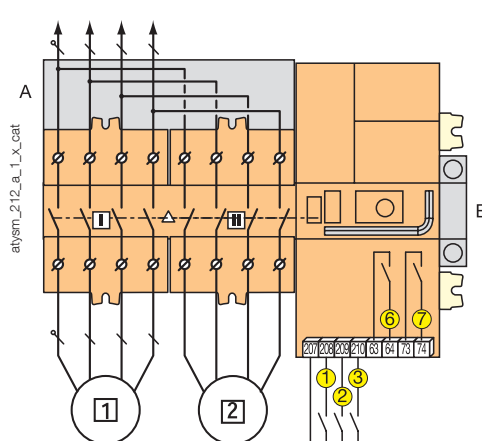

- 1: fuente principal
- 2: fuente de reserva

- 1: retransferencia manual /cambio de prioridad
- 2: prueba en carga
- 3: inhibición del modo automático
- 6: relé de disponibilidad del producto
- 7: control de encendido/apagado de grupo electrógeno

A: pletina de puentado (accesorio)

B: bloque de contactos auxiliares - 1 NA/NC para cada posición I, 0 y II (accesorio)

ATyS p M trifásico

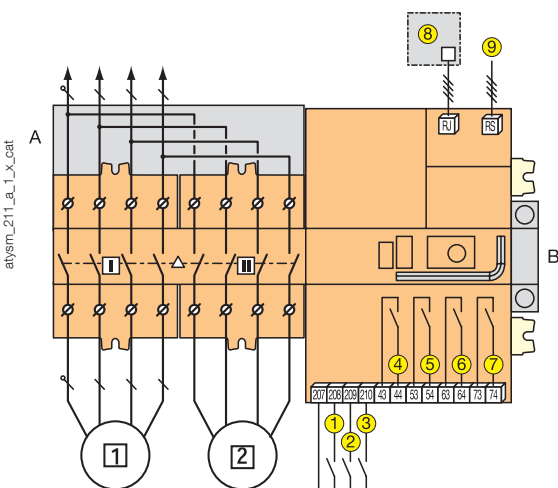

- 1: fuente principal
- 2: fuente de reserva

- 1 - 2 - 3: entradas programables
- 4 - 5 - 6: salidas programables
- 7: control de encendido/apagado de grupo electrógeno
- 8: RJ45 para conectar una interfaz remota D10 / D20.
- 9: RS-485 para comunicación en las versiones con COM.

A: pletina de puentado (accesorio)

B: bloque de contactos auxiliares - 1 NA/NC para cada posición I, 0 y II (accesorio)

Características según IEC 60947-3 e IEC 60947-6-1

40 a 160 A

Intensidad térmica I_{th} a 40 °C	40 A	63 A	80 A	100 A	125 A	160 A
Tensión nominal de aislamiento U_i (V) (circuito de alimentación)	800	800	800	800	800	800
Tensión nominal de soporte de impulso U_{imp} (kV) (circuito de alimentación)	6	6	6	6	6	6
Tensión nominal de aislamiento U_i (V) (circuito de control)	300	300	300	300	300	300
Tensión nominal de soporte de impulso U_{imp} (kV) (circuito de control) - ATyS d M	4	4	4	4	4	4
Tensión nominal de soporte de impulso U_{imp} (kV) (circuito de control) - ATyS t M, g M y p M	2,5	2,5	2,5	2,5	2,5	2,5

Corrientes de funcionamiento nominales I_e (A) según IEC 60947-6-1

Tensión nominal	Categoría de utilización	A/B ⁽¹⁾	A/B ⁽¹⁾	A/B ⁽¹⁾	A/B ⁽¹⁾	A/B ⁽¹⁾	A/B ⁽¹⁾
415 VAC	AC-31 A / AC-31 B	40/40	63/63	80/80	100/100	100/125	100/160
415 VAC	AC-32 A / AC-32 B	40/40	63/63	80/80	100/100	100/125	100/160
415 VAC	AC-33 A / AC-33 B	-/40	-/63	-/80	-/100	-/125	-/125

Corrientes de funcionamiento nominales I_e (A) según IEC 60947-3

Tensión nominal	Categoría de utilización	A/B ⁽¹⁾	A/B ⁽¹⁾	A/B ⁽¹⁾	A/B ⁽¹⁾	A/B ⁽¹⁾	A/B ⁽¹⁾
415 VAC	AC-20 A / AC-20 B	40/40	63/63	80/80	100/100	125/125	160/160
415 VAC	AC-21 A / AC-21 B	40/40	63/63	80/80	100/100	125/125	160/160
415 VAC	AC-22 A / AC-22 B	40/40	63/63	80/80	100/100	125/125	160/160
415 VAC	AC-23 A / AC-23 B	40/40	63/63	80/80	100/100	125/125	125/160
690 VAC	AC-21 A / AC-21 B	40/40	63/63	80/80	100/100	125/125	160/160
690 VAC	AC-22 A / AC-22 B	40/40	63/63	80/80	80/80	100/125	100/125
690 VAC	AC-23 A / AC-23 B	40/40	63/63	63/63	80/80	80/80	80/80

Corriente nominal condicional de cortocircuito, con un fusible gG DIN

Corriente de cortocircuito condicional (kA ef.)	50	50	50	50	50	40
Capacidad nominal del fusible asociado (A)	40	63	80	100	125	160

Corriente nominal de cortocircuito condicional con cualquier marca de interruptor automático que asegure el disparo en menos de 0,3s⁽⁴⁾

Corriente de corta duración admisible I_{cw} 0,3s (kA ef.)	7	7	7	7	7	7
--	---	---	---	---	---	---

Operación en cortocircuito (solo interrupción)

Corriente de corta duración admisible I_{cw} 1s (kA ef.) ⁽²⁾	4	4	4	4	4	4
Pico de corriente admisible (pico kA) ⁽²⁾	17	17	17	17	17	17

Conexión

Sección transversal mín. de conexión (mm ²)	10	10	10	10	10	10
Sección mínima de cable de cobre (mm ²)	70	70	70	70	70	70
Par de apriete (Nm)	5	5	5	5	5	5

Tiempo de conmutación⁽⁵⁾

I - 0 o II - 0, tras un comando (ms)	45	45	45	45	45	45
Tiempo de transferencia I - II o II - I, tras un comando (ms)	180	180	180	180	180	180
I-0 o II-0, tras corte (s)	1,2	1,2	1,2	1,2	1,2	1,2
Tiempo de transferencia I-II o II-I, tras corte (s)	1,4	1,4	1,4	1,4	1,4	1,4
Tiempo de transferencia de contacto (corte de energía o "black-out") I-II mín. (ms) ⁽³⁾	150	150	150	150	150	150

Fuente de alimentación

Fuente de alimentación auxiliar mín / máx (VAC) (ATyS d M, t M y g M)	176/288	176/288	176/288	176/288	176/288	176/288
Fuente de alimentación auxiliar mín / máx (VAC) (ATyS p M)	160/305	160/305	160/305	160/305	160/305	160/305

Control de la demanda de la fuente de alimentación

Potencia nominal (VA)	6	6	6	6	6	6
Intensidad máx. a 230 VAC (A) - ATyS d M, t M y g M	30	30	30	30	30	30
Intensidad máx. a 230 VAC (A) P - ATyS p M	20	20	20	20	20	20

Especificaciones mecánicas

Durabilidad (número de ciclos de funcionamiento)	10000	10000	10000	10000	10000	10000
Peso de modelos monofásicos - sin embalaje (kg)	2,8	2,8	2,8	2,8	2,8	2,8
Peso de modelos monofásicos - incluye el embalaje (kg)	3,5	3,5	3,5	3,5	3,5	3,5
Peso de modelos trifásicos - sin embalaje (kg)	3,5	3,5	3,5	3,5	3,5	3,5
Peso de modelos trifásicos - incluye el embalaje (kg)	4,2	4,2	4,2	4,2	4,2	4,2

(1) Categoría con índice A = funcionamiento frecuente / Categoría con índice B = funcionamiento no frecuente.

(2) Para una tensión nominal en funcionamiento $U_n = 400$ VAC.

(3) Tolerancia del 5 %.

(4) Coordinación de valor con cualquier interruptor automático que asegure el disparo en menos de 0,3s.

Para coordinación con referencias de interruptores automáticos específicos hay valores de corriente de cortocircuito disponibles. Póngase en contacto con nosotros.

(5) A la tensión nominal - excluidos retardos de tiempo, en su caso.