

Soportes para embarrado

Embarrados

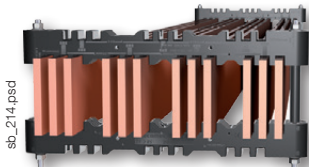

Interfase fija, SB C 15



Aisladores

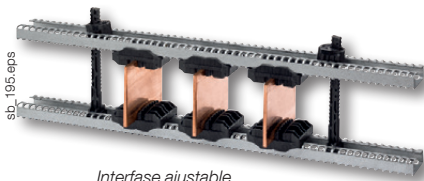

Interfase ajustable



Soporte tipo escalera

La solución para

- > Distribución eléctrica



Conformidad con normas

- > IEC 61439-1
- > IEC 60865-1



Homologaciones y certificaciones ⁽¹⁾

- > ASEFA/LCIE



(1) Números de pieza del producto bajo pedido.

Función

Los **soportes para embarrados aislantes** de SOCOMEC permiten fijar y mantener en posición los sistemas de embarrados en cobre o aluminio durante un cortocircuito.

Características

Aisladores

- Poliéster sin halógenos.
- UL94 VO autoextinguible.
- Color rojo RAL 3002.
- Temperatura de funcionamiento entre -40 °C y +130 °C.
- Deformación bajo temperatura de carga (ASTM D643): > 200°C.
- Constante dieléctrica (ASTM D150): 4/5.
- Resistencia de arco (ASTM D495): > 180 s.
- Absorción de agua (ASTM D570): < 0,3%.

Embarrados

- Elevada resistencia dieléctrica.
- Elevada resistencia mecánica.
- Amagnetismo de piezas de montaje.
- Alta resistencia a calor húmedo (suministrado "tropicalizado").

Soportes tipo escalera

- Material termoplástico.
- VO autoextinguible.
- Tensión de aislamiento: 1000 V.

Herramienta de software para selección del tamaño

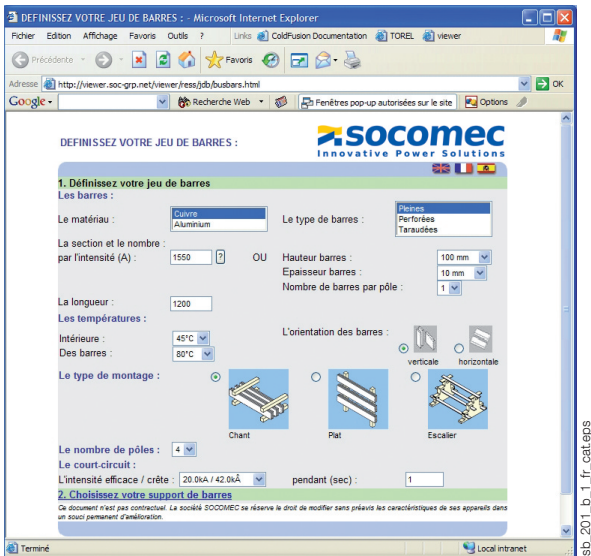

Puntos fuertes

- Fácil de instalar y utilizar
- Gestiona los cambios en función de las condiciones ambientales

Función

Mechanical System es un software multilingüe utilizado para dimensionar los sistemas de embarrados. Este software define la configuración del sistema de embarrados, incluyendo la sección de la barra y la distancia entre los soportes, de acuerdo con las características eléctricas requerida del panel y según la norma IEC 61439-1.

Ventajas

Fácil de instalar y utilizar

El software Mechanical System está disponible para su descarga desde www.socomec.com. Una vez instalado, el software se puede utilizar sin conexión. Se ejecuta en Windows.

Gestiona los cambios en función de las condiciones ambientales

Mechanical System permite adaptar perfectamente la sección de cobre según las condiciones ambientales de su panel e instalación.

Soportes para embarrado

Embarrados multipolares de montaje lateral con interfase fija

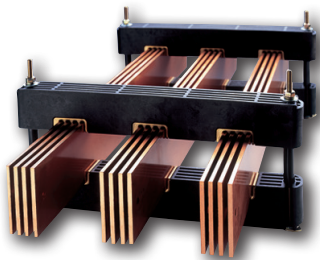

SBC 20

sb_077.eps

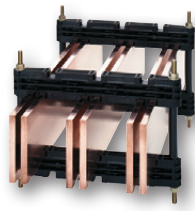

SB C 10

sb_174.eps

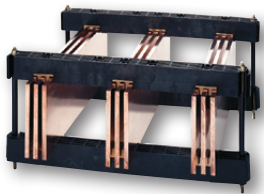

SB C 30

sb_173.eps

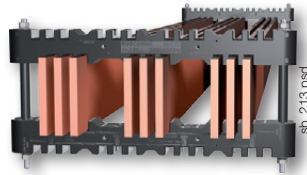

SB C 15

sb_213.psd

La solución para

> Distribución eléctrica



Conformidad con normas

> IEC 61439-1
> IEC 60865-1



Puntos fuertes

> Materiales aislantes
> Durabilidad
> Fácil de usar
> Amplia gama

Función

Con los **soportes de embarrado** de SOCOMEC, puede:

- montar y fijar los embarrados dentro del panel eléctrico,
- gestionar las fuerzas generadas por los embarrados durante un cortocircuito.

Ventajas

Materiales aislantes

- Nuestra gama de embarrados de montaje lateral SB C está fabricada con termoplástico. Este material muy resistente (fibra de vidrio reforzada) es aislante por lo que no hay riesgos en cuanto a separación y distancias de fuga.

Durabilidad

- La mayoría de embarrados tienen una conexión con tornillo M8 que proporciona una robustez excepcional a toda la estructura.

Fácil de usar

- Solo se requiere un tipo de juego de espaciadores para toda la gama de embarrados de montaje lateral (SB C) con interfase fija.

Amplia gama

- Nuestra gama de soportes de embarrado le permite montar embarrados con hasta 120 kA de corriente de cortocircuito.

Guía de selección

Montaje lateral

• Soportes para embarrado con interfase fija

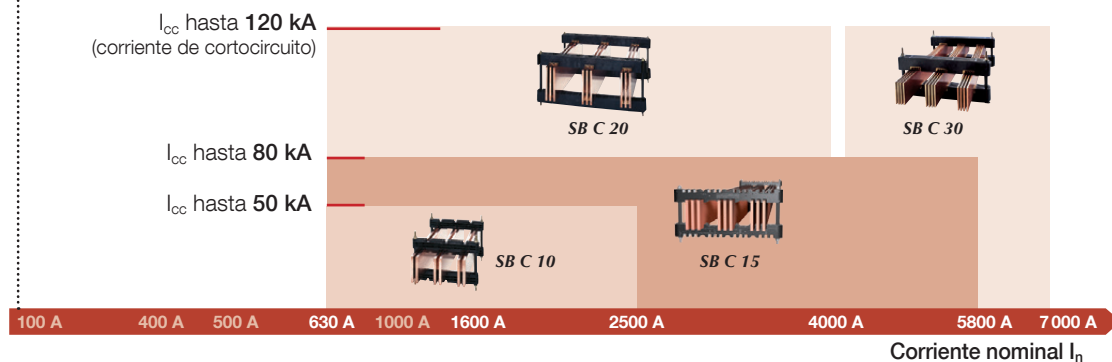

Información básica

Barras unidas al revertir un soporte
Compatible con SB C 10 y SB C 20

Respetar la distancia máxima entre dos soportes asegura que los embarrados puedan soportar los valores de corriente de cortocircuito indicados. En estos límites, puede producirse una deformación de las barras de cobre. Dichas deformaciones están permitidas por la norma IEC 61439-1 siempre que se cumplan las distancias de aislamiento.

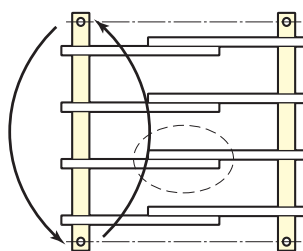

sb_045_b_1_x_cat.eps

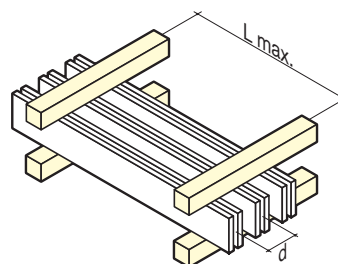

sb_021_b_1_x_cat.eps

Soportes para embarrado

Embarrados multipolares de montaje lateral con interfase fija

Referencias

Soporte solo

Uso

Para montar un soporte de embarrado completo, tenga en cuenta el múltiplo de la cantidad solicitada y pida 1 juego de kit de tornillería

Tipo de embarrado	N.º de polos	Número de embarrados por fase	Espesor	Entre fase	Interfijo	Disponible para pedido en múltiplos de	Soporte solo Referencia	
SB C 10	3 P	1 ... 2	5	75	250	2	5024 6300	
		1	10					
	4 P	1 ... 2	5	60			5024 6500	
		1		65				
	3 P	1	10	75			5024 6400	
		2		90				
4 P	1 ... 2	5		110	5024 6600			
	1 ... 3			90				
3 P	1 ... 4			10	110	350	1	5024 8300
	1 ... 3				90			5024 8400
4 P	1 ... 3		10		110			5024 7300
	1 ... 3				90			5024 7400
3 P	1 ... 3	10	185		525			5024 5300
	4 P		130		5024 5500			

Juego de espaciadores para el soporte

Uso

El juego de espaciadores consta de 2 varillas roscadas, 2 espaciadores aislantes cortados a lo largo de la altura de la barra y 4 tuercas.

Altura de barra (mm)	Disponible para pedido en múltiplos de	Referencia
25	1	5020 2025
30		5020 2030
32		5020 2032
40		5020 2040
50		5020 2050
60		5020 2060
63		5020 2063
80		5020 2080
100		5020 2100
125		5020 2125
160		5020 2160
200		5020 2200



Accesorios

Perfiles interfijos ajustables

Uso

Los perfiles ajustables interfijos permiten instalar los embarrados a una profundidad variable. Para embarrados de alta carga, recomendamos el uso de perfiles flotantes reforzados ajustables.

Tipo de embarrado	Para profundidad Min./máx. (mm)	Cant. pack	Referencia
SB C 10 2 x 5 / 1 x 10	575 / 675	1	5024 9050
SB C 10 1 x 10 / 2 x 10	575 / 775		5024 9051
SB C 15			5024 9052
SB C 20			5024 9054
SB C 30			

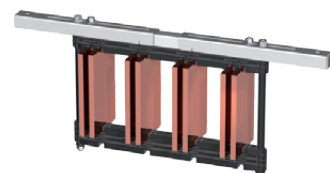

sb_2_15.psd

Perfiles flotantes reforzados ajustables

Uso

Con los perfiles flotantes reforzados ajustables, puede instalar soportes de embarrados en diferentes profundidades en el caso de embarrados de alta carga (desde 100 kg/ml).

Tipo de embarrado	Para profundidad Min./máx. (mm)	Debe pedirse en múltiplos de	Referencia
SB C 15	575 / 775	1	5024 9053
SB C 20			5024 9055
SB C 30			

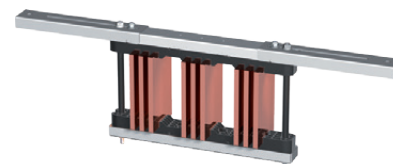

sb_218.psd

Varilla de retención para SB C 15

Uso

Con las varillas de retención para SB C 15, puede instalar el soporte en un perfil de montaje estándar en el caso de embarrados de alta carga (desde 100 kg/ml).

Material: Varilla roscada de acero inoxidable.

Altura de barra (mm)	Debe pedirse en múltiplos de	Referencia
32	1	5020 1040
40		5020 1060
50		5020 1101
60		
80		5020 1125
100		
125		
160		5020 1160



access_496_a.psd

Soportes para embarrado

Embarrados multipolares de montaje lateral con interfase fija

Accesorios (continúa)

Soporte de barra

Uso

Los talones sostienen los embarrados en posición vertical.

Tipo de embarrado	Numero de barras	N.º de polos	Disponible para pedido en múltiplos de	Referencia
SBC 10	2 x 5 / 1 x 10	3	1	5024 9031
	2 x 5 / 1 x 10	4		5024 9041
	1 x 10 / 2 x 10	3		5024 9034
	1 x 10 / 2 x 10	4		5024 9044
SBC 15	1 a 3 x 10	3		5024 9032
	1 a 3 x 10	4		5024 9042
SBC 20	1 a 4 x 5 / 1 a 2 x 10	3		5024 9032
	1 a 4 x 5 / 1 a 2 x 10	4		5024 9042
SBC 30	1 a 3 x 10	3 / 4		5024 9033

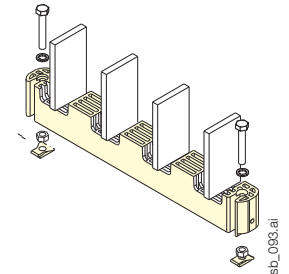

sb_066.ai

Esquinero

Uso

Permite colocar el talón de retención sobre un soporte.

Para armario Fondo (mm)	Debe pedirse en múltiplos de	Referencia
Mín. 400	1	5024 9000
Mín. 600	1	5024 9001

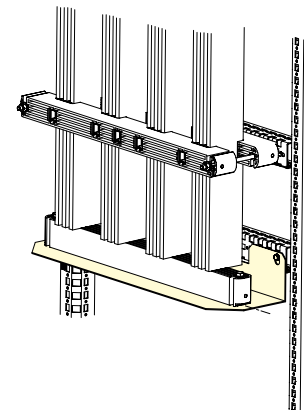

sb_180_a_1_X_cat

Conexión rápida de barra flexible o cables

Uso

- Permite conectar barras flexibles o cables a embarrados sin tener que perforar las barras.
- Conectar en x2 barras de 10 mm de espesor colocadas lado a lado, separadas 10 mm.
- Para anchos de borne o de barra flexible superiores a 40 mm, utilice 2 accesorios de conexión.
- Apriete con tornillo M10, par de apriete de 45 Nm.
- Para la conexión, necesitará: 1 tuerca de cabeza de apriete y 1 tornillo adaptado a la altura de las barras.

Tipo	Barra (mm)	Debe pedirse en múltiplos de	Referencia
Tuerca de cabeza de apriete M10	Todo	12	5119 4423

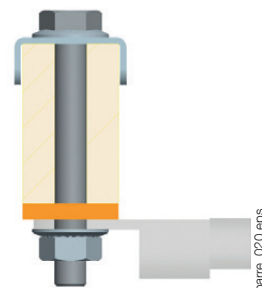

barre_020.eps

Conexión rápida para embarrados

Uso

- Bloqueo y conexión de embarrados sin perforación.
- Conectar en x2 o x3 barras de 10 mm de espesor colocadas lado a lado.
- Apriete del tornillo M10, par de apriete 45 Nm (pedir por separado).

Corriente (A)	Numero de barras / polos	Disponible para pedido en múltiplos de	Conexión horizontal Referencia	Conexión vertical Referencia
1600	2	1	5119 4411	5119 4401
3200	3		5119 4412	5119 4402
5000	3		5119 4413	5119 4403

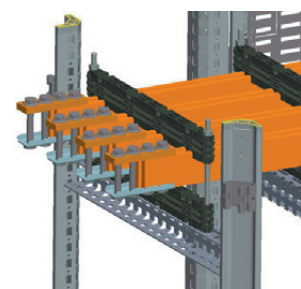

REFDAM_kdrhys_537_a_1_cat.eps

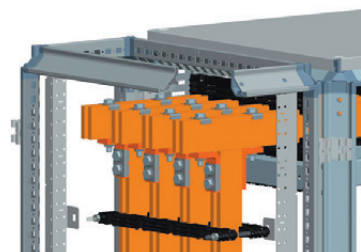

REFDAM_kdrhys_538_a_1_cat.eps

Tornillos para conexión rápida

Tipo	Barra (mm)	Debe pedirse en múltiplos de	Referencia
Tornillo M10	30	100	5119 4503
	50		5119 4505
	60		5119 4506
	80		5119 4508
	100		5119 4510
	125		5119 4512
	160	5119 4513	

Soportes para embarrado

Embarrados multipolares de montaje lateral con interfase fija

Características

SB C 10

SB C 10 3 polos, distancia entre centros 75 mm, espesor de barra 5 mm

	I_{cc} kA pico	25	48	63	84	110
	I_{cc} rms kA 1s	12,5	23	30	40	50
Altura de barra I	25	275	150	100	75	50
	32	300	150	125	75	75
	40	350	175	125	100	75
	50	400	200	150	125	75
	63	450	225	175	125	100
	80	500	250	200	150	125
	100	575	300	225	175	125
Altura de barra II	25	1000	650	500	375	300
	32	1000	750	575	425	350
	40	1000	850	650	475	375
	50	1000	950	725	550	350
	63	1000	1000	825	600	375
	80	1000	1000	950	625	400
	100	1000	1000	1000	650	425

SB C 10 3 polos, distancia entre centros 75 mm, espesor de barra 10 mm

	I_{cc} kA pico	25	48	63	84	110
	I_{cc} rms kA 1s	12,5	23	30	40	50
Altura de barra I	30	800	425	325	225	175
	50	1000	550	425	300	225
	60	1000	600	450	325	275
	80	1000	700	550	400	325
	100	1000	800	600	450	350

SB C 10 3 polos, distancia entre centros 90 mm, espesor de barra 10 mm

	I_{cc} kA pico	25	48	63	84	110
	I_{cc} rms kA 1s	12,5	23	30	40	50
Altura de barra I	30	825	425	325	250	200
	50	1000	550	425	300	250
	60	1000	625	475	350	275
	80	1000	1000	550	400	325
	100	1000	1000	625	450	375
Altura de barra II	30	1000	750	575	425	325
	50	1000	1000	750	550	375
	60	1000	1000	825	625	425
	80	1000	1000	975	725	450
	100	1000	1000	1000	825	450

SB C 10 4 polos, distancia entre centros 60 mm, espesor de barra 5 mm

	I_{cc} kA pico	25	48	63	84	110
	I_{cc} rms kA 1s	12,5	23	30	40	50
Altura de barra I	25	275	150	100	75	50
	32	300	150	125	75	75
	40	350	175	125	100	75
	50	400	200	150	125	75
	63	450	225	175	125	100
	80	500	250	200	150	125
	100	575	300	225	175	125
	100	575	300	225	175	125
Altura de barra II	25	1000	625	475	350	250
	32	1000	725	550	400	250
	40	1000	825	625	450	275
	50	1000	925	700	450	275
	63	1000	1000	800	475	300
	80	1000	1000	925	500	325
	100	1000	1000	1000	550	350
	100	1000	1000	1000	550	350

SB C 10 4 polos, distancia entre centros 65 mm, espesor de barra 10 mm

	I_{cc} kA pico	25	48	63	84	110
	I_{cc} rms kA 1s	12,5	23	30	40	50
Altura de barra I	30	800	425	325	225	175
	50	1000	550	425	300	225
	60	1000	600	450	325	275
	80	1000	700	550	400	325
	100	1000	800	600	450	350

SB C 10 4 polos, distancia entre centros 90 mm, espesor de barra 10 mm

	I_{cc} kA pico	25	48	63	84	110
	I_{cc} rms kA 1s	12,5	23	30	40	50
Altura de barra I	30	825	425	325	250	200
	50	1000	550	425	300	250
	60	1000	625	475	350	275
	80	1000	1000	550	400	325
	100	1000	1000	625	450	375
Altura de barra II	30	1000	750	575	425	325
	50	1000	1000	750	550	375
	60	1000	1000	825	625	425
	80	1000	1000	975	725	450
	100	1000	1000	1000	750	450

SB C 15

SB C 15 3 polos, distancia entre centros 110 mm, espesor de barra 10 mm

	I_{cc} kA pico	84	110	154	165	176
	I_{cc} rms kA 1s	40	50	70	75	80
Altura de barra I	30	325	200	125	125	100
	50	425	250	175	150	150
	60	475	275	200	175	175
	80	550	325	225	200	200
	100	625	375	250	225	225
	125	700	400	275	250	250
	160	825	475	325	300	275
Altura de barra II	30	450	350	225	275	200
	50	575	475	325	275	250
	60	650	500	375	300	250
	80	750	600	375	325	250
	100	850	675	375	325	275
	125	975	775	400	350	300
	160	1000	925	425	375	325
Altura de barra III	30	625	475	350	300	250
	50	775	625	350	300	250
	60	1000	750	350	300	250
	80	1000	775	375	325	250
	100	1000	800	375	325	275
	125	1000	925	425	350	300
	160	1000	950	450	375	325

SB C 15 4 polos, distancia entre centros 90 mm, espesor de barra 10 mm

	I_{cc} kA pico	84	110	154	165	176
	I_{cc} rms kA 1s	40	50	70	75	80
Altura de barra I	30	275	225	125	125	100
	50	350	300	175	150	125
	60	375	350	175	175	150
	80	425	400	200	200	200
	100	475	450	250	225	225
	125	525	525	275	250	225
	160	625	600	325	300	275
	160	625	600	325	300	275
Altura de barra II	30	425	350	225	225	175
	50	575	450	275	225	200
	60	625	500	275	225	200
	80	725	575	275	250	225
	100	825	675	300	275	225
	125	950	750	350	300	225
	160	1000	825	400	325	275
	160	1000	825	400	325	275
Altura de barra III	30	575	475	275	225	200
	50	775	600	275	225	200
	60	850	600	275	225	200
	80	1000	650	275	250	225
	100	1000	675	300	275	225
	125	1000	750	350	300	250
	160	1000	825	400	325	275
	160	1000	825	400	325	275

SB C 20

SB C 20 3 polos, distancia entre centros 110 mm, espesor de barra 10 mm

	I_{cc} kA pico	63	84	110	154	165	187	220	264
	I_{cc} rms kA 1s	30	40	50	70	75	85	100	120
Altura de barra I	50	775	575	475	325	300	250	225	175
	60	875	650	500	350	325	275	250	200
	80	1000	750	600	425	400	325	275	225
	100	1000	850	675	475	450	375	275	225
	125	1000	975	775	525	500	425	275	250
	160	1000	1000	875	600	575	500	300	250
Altura de barra II	50	1000	575	475	325	300	250	225	175
	60	1000	650	500	350	325	275	250	200
	80	1000	750	600	425	400	325	275	225
	100	1000	850	675	475	450	375	300	225
	125	1000	975	775	525	500	425	325	250
	160	1000	1000	875	600	575	500	350	250

SB C 20 4 polos, distancia entre centros 90 mm, espesor de barra 10 mm

	I_{cc} kA pico	63	84	110	154	165	187	220	264
	I_{cc} rms kA 1s	30	40	50	70	75	85	100	120
Altura de barra I	50	750	550	450	300	275	225	225	150
	60	825	625	475	325	300	250	225	150
	80	975	725	575	400	375	300	250	175
	100	1000	825	650	450	425	350	275	175
	125	1000	950	750	500	475	400	300	200
	160	1000	1000	850	575	550	475	300	225
Altura de barra II	50	750	550	450	300	275	225	225	150
	60	825	625	475	325	300	250	225	150
	80	975	725	575	400	375	300	250	175
	100	1000	825	650	450	425	350	275	175
	125	1000	950	750	500	475	400	300	200
	160	1000	1000	850	575	550	475	300	225

Soportes para embarrado

Embarrados multipolares de montaje lateral con interfase fija

Características (continúa)

SB C 30

SB C 30 3 polos, distancia entre centros 185 mm, espesor de barra 10 mm

	Icc kA pico	63	84	110	154	165	187	220	264
	Icc rms kA 1s	30	40	50	70	75	85	100	120
Altura de barra I	50	450	350	275	200	200	175	150	100
	60	500	375	300	225	200	175	150	125
	80	600	450	350	225	225	200	175	150
	100	650	500	400	275	250	225	200	175
	125	750	550	450	300	275	250	225	175
	160	825	625	500	350	300	275	250	200
	200	950	700	575	400	350	300	275	225
Altura de barra II	50	850	625	500	350	325	275	225	200
	60	925	700	550	375	350	300	250	225
	80	1000	800	650	450	400	350	300	250
	100	1000	925	725	500	450	400	350	275
	125	1000	1000	825	550	500	450	400	325
	160	1000	1000	925	625	575	525	450	375
	200	1000	1000	1000	700	650	575	500	375
Altura de barra III	50	1000	900	725	475	450	400	350	275
	60	1000	975	775	525	500	425	375	300
	80	1000	1000	925	625	575	500	425	350
	100	1000	1000	1000	700	650	575	475	350
	125	1000	1000	1000	800	725	650	550	375
	160	1000	1000	1000	900	825	750	575	375
	200	1000	1000	1000	1000	925	825	575	400

SB C 30 4 polos, distancia entre centros 130 mm, espesor de barra 10 mm

	Icc kA pico	63	84	110	154	165	187	220	264
	Icc rms kA 1s	30	40	50	70	75	85	100	120
Altura de barra I	50	425	325	250	175	175	150	125	100
	60	475	350	275	200	175	150	125	100
	80	575	425	325	225	200	175	150	125
	100	625	475	375	250	225	200	175	150
	125	725	525	425	275	250	225	200	150
	160	800	600	475	325	275	250	225	175
	200	925	675	550	375	325	275	250	200
Altura de barra II	50	800	600	475	325	300	250	200	175
	60	850	650	525	350	325	275	225	200
	80	1000	775	600	425	375	325	275	225
	100	1000	875	675	475	425	375	325	250
	125	1000	975	775	525	475	425	375	275
	160	1000	1000	875	600	550	500	425	275
	200	1000	1000	1000	675	625	550	450	300
Altura de barra III	50	1000	825	650	425	400	375	325	225
	60	1000	900	725	475	450	400	325	225
	80	1000	1000	825	575	525	475	350	225
	100	1000	1000	950	650	600	525	375	250
	125	1000	1000	1000	750	575	575	425	275
	160	1000	1000	1000	850	775	600	425	275
	200	1000	1000	1000	975	825	625	450	275

Dimensiones (mm)

SB C 10

Barra 2x 5 mm o 1x 10 mm

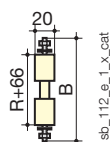
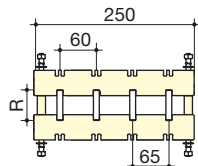
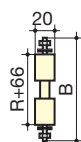
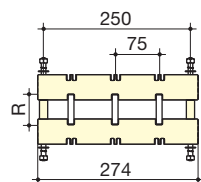

sb_112_e_1_x_cat

1 o 2 barras de 10 mm

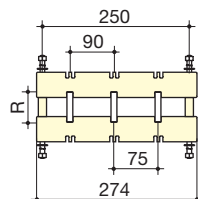

sb_187_b_1_x_cat

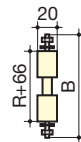
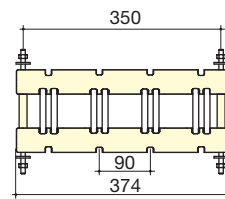

sb_178_b_1_x_cat

Interfase fija:

- 3 polos 2 x 5 mm o 1 x 10 mm: 75 mm
- 4 polos espesor de barra 5 mm: 60 mm, espesor de barra 10 mm: 65 mm.

Interfase fija:

- 3 polos 1 x barra 10 mm: 75 mm
2 x 10 mm barras por polo: 90 mm
- 4 polos 1 x o 2 x barras 10 mm: 90 mm.

SB C 15

3 polos 1 a 3x barras 10 mm

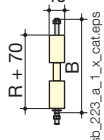
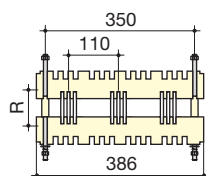

sb_223_a_1_x_cat.eps

4 polos 1 a 3x barras 10 mm

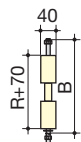
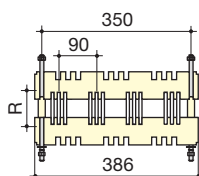

sb_222_a_1_x_cat.eps

Interfase fija:

- 3 polos: 110 mm
- 4 polos: 90 mm

SB C 20

3 polos 1 a 4x barras 5 mm y
1 a 2x barras 10 mm

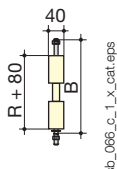
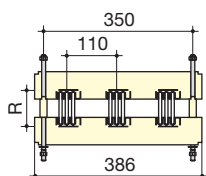

sb_066_c_1_x_cat.eps

4 polos 1 a 4x barras 5 mm y
1 a 2x barras 10 mm

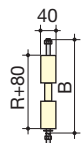
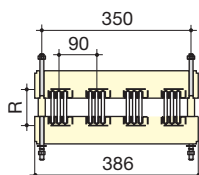

sb_067_c_1_x_cat.eps

Interfase fija:

- 3 polos: 110 mm
- 4 polos: 90 mm

SB C 30

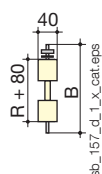
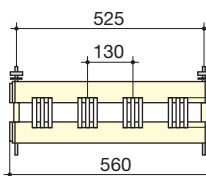

sb_157_d_1_x_cat.eps

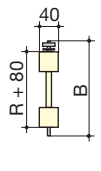
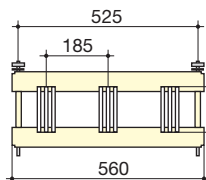

sb_146_d_1_x_cat.eps

Interfase fija:

- 3 polos: 185 mm
- 4 polos: 130 mm

Soportes para embarrado

Montaje lateral con interfase ajustable

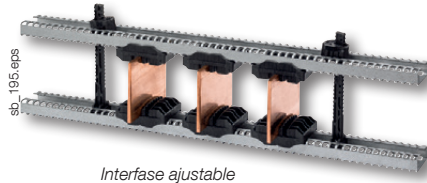

La solución para

- > Distribución eléctrica



Conformidad con normas

- > IEC 61439-1
- > IEC 60865-1



Puntos fuertes

- > Materiales aislantes
- > Durabilidad
- > Adaptabilidad

Función

Con los **soportes de barra** de SOCOMEC, puede:

- montar y fijar los embarrados dentro del panel eléctrico,
- gestionar las fuerzas generadas por los embarrados durante un cortocircuito.

Ventajas

Materiales aislantes

Nuestra gama de soportes verticales SBC con interfase ajustable está fabricada con termoplástico. Este material muy resistente (fibra de vidrio reforzada) es aislante por lo que no hay riesgos en cuanto a separación y distancias de fuga.

Amagnetismo de piezas de montaje.

Alta resistencia a calor húmedo (suministrado "tropicalizado").

Durabilidad

Los espaciadores estándar están hechos de material aislante de alta resistencia. Si se utiliza en condiciones extremas o para una mayor robustez, disponemos de kits de varillas metálicas.

Adaptabilidad

Los espárragos se fijan a perfiles adaptados a los tamaños de armario estándar.

Guía de selección

Montaje lateral

- Embarrados con **interfase ajustable**

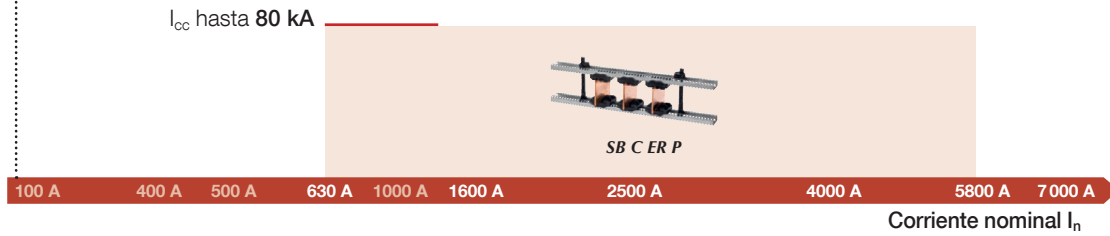

Información básica

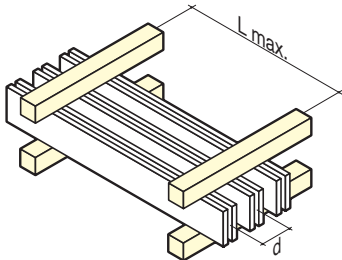

sb_021_b_1_x_cat.eps

Respetar la distancia máxima entre dos soportes asegura que los embarrados puedan soportar los valores de corriente de cortocircuito indicados. En estos límites, puede producirse una deformación de las barras de cobre. Dichas deformaciones están permitidas por la norma IEC 61439-1 siempre que se cumplan las distancias de aislamiento.

Soportes para embarrado

Montaje lateral con interfase ajustable

Referencias

Soporte completo

Designación	Grosor de embarrado (mm)	Ancho de embarrado (mm)	Numero de barras	N.º de polos	Referencia
Soportes de embarrado completos	10	480	1 ... 3	4	5025 5135

Ranura

Guía de pedido

- Para tres polos, pida: 6 x espárragos, 2 x varillas, 2 x perfiles.
- Para cuatro polos, pida: 8 x espárragos, 2 x varillas, 2 x perfiles.

Ranura	Grosor de barra (mm)	Numero de barras	N.º de polos	Cantidad	Disponible para pedido en múltiplos de	Referencia
Ranura para barras de 5 mm	5	3	3 P	6 ⁽¹⁾	8	5025 5205
Ranura para barras de 5 mm	5	3	4 P	8 ⁽¹⁾	8	5025 5205
Ranura para barras de 10 mm	10	2	3 P	6 ⁽¹⁾	4	5025 5210
Ranura para barras de 10 mm	10	2	4 P	8 ⁽¹⁾	4	5025 5210
Ranura para barras de 10 mm	10	3	3 P	6 ⁽¹⁾	1	5025 5111
Ranura para barras de 10 mm	10	3	4 P	8 ⁽¹⁾	1	5025 5111

(1) Cantidad requerida para 1 soporte de embarrado

(2) Kit de 2 perfiles y 4 soportes.

Accesorios de montaje	Longitud (mm)	Cantidad	Disponible para pedido en múltiplos de	Referencia
Kit de espárragos (altura de barra 25 a 200 mm)		2 ⁽¹⁾	4	5025 5100
Kit de espárragos metal (altura de barra 0 a 100 mm)		2	2	5025 5101
Kit de espárragos metal (altura de barra 0 a 200 mm)		2	2	5025 5102
Perfil 380 mm	380	2 ⁽¹⁾	4	5025 5124
Perfil 480 mm	480	2 ⁽¹⁾	4	5025 5125
Perfil 580 mm	580	2 ⁽¹⁾	4	5025 5126
Perfil 780 mm	780	2 ⁽¹⁾	4	5025 5128
Perfil 2 m	2000		4	5025 5120
Perfil para cajetín Prisma ⁽²⁾	525	1 ⁽¹⁾	1	5025 5130

Características

Ranura de 5 mm / 3 barras y ranura de 10 mm / 2 barras

máximo I _{sc}	L máx. (soporte de barras en mm) para					d mín. (mm)	Iz (A) ⁽¹⁾
	82 kA	114 kA	152 kA	165 kA	187 kA		
rms I _{sc}	39 kA	52 kA	69 kA	75 kA	85 kA		
Barra x cant.							
50 x 5 x 1	500	325	175	150		75	600
50 x 5 x 2	500	325	175	150	100	75	1050
50 x 5 x 3	500	325	175	150	100	75	1450
63 x 5 x 1	525	350	200	175		75	700
63 x 5 x 2	525	350	200	175	125	75	1250
63 x 5 x 3	525	350	200	175	125	75	1800
80 x 5 x 1	525	350	200	175	125	75	900
80 x 5 x 2	525	350	200	175	125	75	1550
80 x 5 x 3	525	350	200	175	125	75	2200
100 x 5 x 1	550	375	225	200	175	75	1100
100 x 5 x 2	550	375	225	200	175	75	1900
100 x 5 x 3	550	375	225	200	175	75	2650
125 x 5 x 1	575	400	250	225	200	75	1300
125 x 5 x 2	575	400	250	225	200	75	2350
125 x 5 x 3	575	400	250	225	200	75	3250
80 x 10 x 1	1000	750	350	300	200	75	1300
80 x 10 x 2	1000	750	350	300	200	75	2300
100 x 10 x 1	1000	750	375	325	225	75	1550
100 x 10 x 2	1000	775	375	325	225	75	2750
125 x 10 x 1	1000	775	375	325	225	75	1900
125 x 10 x 2	1000	775	375	325	225	75	3350
160 x 10 x 1	1000	775	400	350	250	75	2350
160 x 10 x 2	1000	800	400	350	250	75	4150

(1) Corriente nominal admisible del embarrado con una temperatura en el interior del panel entre 45 °C y 80 °C.

Para otras configuraciones de montaje, consúltenos.

Características (continúa)

Inserto de 10 mm / 3 barras								
máximo I_{sc}	L máx. (soportes de barra en mm)						p (mm)	Iz (A) ⁽¹⁾
	63 kA	82 kA	114 kA	152 kA	165 kA	187 kA		
rms I_{sc}	30 kA	39 kA	52 kA	69 kA	75 kA	85 kA		
Barra x cant.								
50 x 10 x 1	1000	1000	650	250	200	150	70	850
50 x 10 x 2	1000	1000	650	250	200	150	70	1550
50 x 10 x 3	1000	1000	650	250	200	150	70	2150
63 x 10 x 1	1000	1000	675	275	225	175	70	1050
63 x 10 x 2	1000	1000	675	275	225	175	70	1850
63 x 10 x 3	1000	1000	675	275	225	175	70	2600
80 x 10 x 1	1000	1000	700	300	250	175	70	1300
80 x 10 x 2	1000	1000	700	300	250	175	70	2300
80 x 10 x 3	1000	1000	700	300	250	175	70	3 200
100 x 10 x 1	1000	1000	725	325	275	175	70	1550
100 x 10 x 2	1000	1000	725	325	275	175	70	2750
100 x 10 x 3	1000	1000	725	325	275	175	70	3250
125 x 10 x 1	1000	1000	725	350	275	200	70	1900
125 x 10 x 2	1000	1000	725	350	275	200	70	3350
125 x 10 x 3	1000	1000	725	350	275	200	70	4650
160 x 10 x 1	1000	1000	750	350	300	200	70	2350
160 x 10 x 2	1000	1000	750	350	300	200	70	4150
160 x 10 x 3	1000	1000	750	350	300	200	70	5800

(1) Corriente nominal admisible del embarrado con una temperatura en el interior del panel entre 45 °C y 80 °C.

Para otras configuraciones de montaje, consúltenos.

Dimensiones (mm)

Montaje

- 1 a 3 barras de 5 mm de grosor, por polo.
- 1 a 3 barras de 10 mm de grosor, por polo.
- Distancia de interfase: mín. 70 mm y máx. 200 mm.
- Use 2 espárragos colocados simétricamente en el extremo de los polos o entre los polos exteriores.

A (mm)	Armario (mm)
380	400
480	500
580	600
780	800

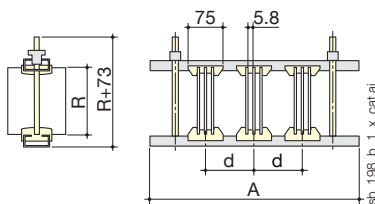

Inserto de 5 mm / 3 barras

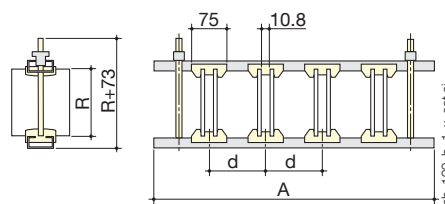

Inserto de 10 mm / 2 barras

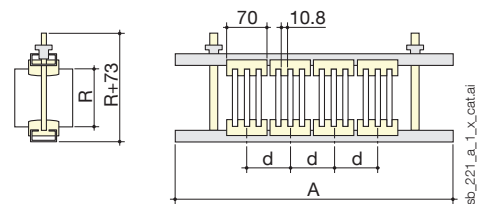

Inserto de 10 mm / 3 barras

Soportes para embarrado

Embarrados multipolares de montaje plano con interfase fija

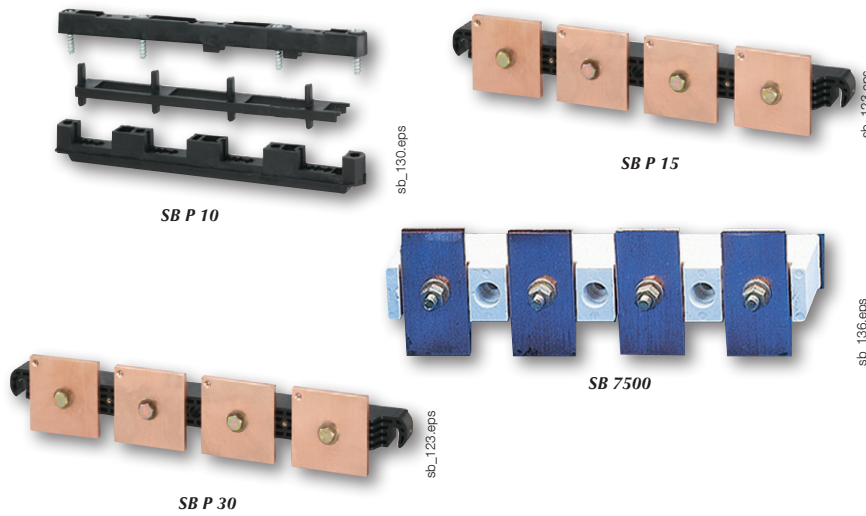

La solución para

> Distribución eléctrica



Conformidad con normas

> IEC 61439-1
> IEC 60865-1



Puntos fuertes

> Materiales aislantes
> Durabilidad
> Adaptabilidad

Función

Con los **soportes para embarrado** de SOCOMEC, puede:

- montar y fijar los embarrados dentro del cuadro eléctrico,
- gestionar las fuerzas generadas por los embarrados durante un cortocircuito.

Ventajas

Materiales aislantes

Nuestra gama de soportes de barra planos SB P con interfase fija está fabricada con termoplástico. Este material muy resistente (fibra de vidrio reforzada) es aislante por lo que no hay riesgos en cuanto a separación y distancias de fuga.

Durabilidad

La mayoría de embarrados tienen una conexión con tornillo M8 que proporciona una robustez excepcional a toda la estructura.

Adaptabilidad

La distancia entre los puntos de conexión del soporte de barra es compatible con todos los cajetines disponibles comercialmente.

Guía de selección

Montaje plano

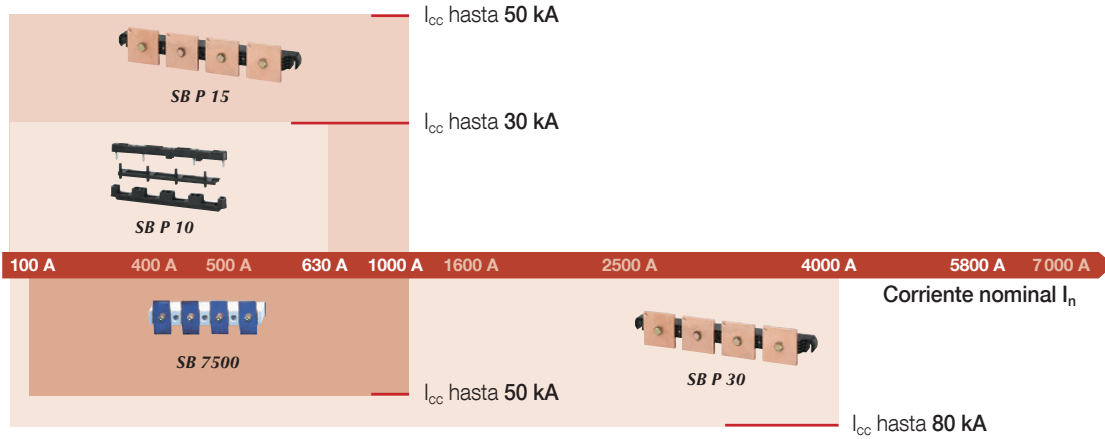

Información básica

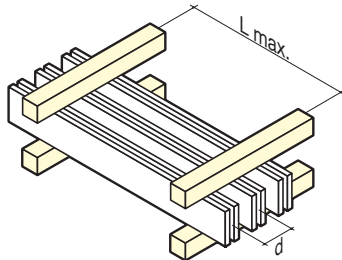

sb_021_b_1_x_cataps

Utilizar la distancia máxima entre dos soportes asegura que los embarrados puedan soportar los valores de corriente de cortocircuito indicados. En estos límites, puede producirse una deformación de las barras de cobre. Dichas deformaciones están permitidas por la norma IEC 61439-1 siempre que se cumplan las distancias de aislamiento.

Soportes para embarrado

Embarrados multipolares de montaje plano con interfase fija

Referencias

Soporte solo

Tipo de soporte de barra	N.º de polos	Tensión de aislamiento (Vac)	Anchura de barra (mm)	Cantidad por referencia	Referencia
SB 7500	3 P	1000	40-50	1	5027 5310
SB 7500	4 P	1000	40-50	1	5027 5410
SB P 10	4 P	600	12-30	1	5026 0460
SB P 15	3 P / 4 P	1000	30 -80	1	5023 0150
SB P 30	3 P	1000	50-100	1	5023 0310
SB P 30	4 P	1000	50-80	1	5023 0410

Accesorios

Para SB P 15

Uso

Monte el soporte y las barras en el soporte.

Tornillos de fijación para soporte y barras	Debe pedirse por múltiplos de	Referencia
Juego de fijación	1	5023 0159

Para SB P 30

Soporte de montaje	Debe pedirse por múltiplos de	Referencia
2 soportes de montaje	1	5024 9002

Tornillos de fijación de barras	Debe pedirse por múltiplos de	Referencia
Tornillos prisioneros para montaje de 1 barra	25	5119 4601
Tornillo sin cabeza para fijar 2 grosores de barra	25	5119 4602
Tornillo sin cabeza para fijar 3 grosores de barra	25	5119 4603

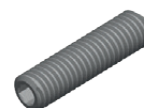

sb_210_a_1_cat.eps

sb_211.psd

Características

SB 7500

máximo I_{sc}	L máx. (soporte de barras en mm) para						d (mm)	Iz (A)
	24 kA	48 kA	63 kA	82 kA	114 kA	152 kA		
rms I_{sc}	12 kA	23 kA	30 kA	39 kA	52 kA	69 kA		
Barra x cant.								
50 x 5 x 1	1000	1000	950	725	525	450	75	600
50 x 5 x 2	1000	1000	1000	1000	975	850	75	1050

SB P 10

máximo I_{sc}	L máx. (soporte de barras en mm) para					d mín. (mm)	Iz (A)	
	10 kA	15 kA	24 kA	48 kA	63 kA			
rms I_{sc}	6 kA	9 kA	12 kA	23 kA	30 kA			
Barra x cant.								
12 x 5 x 1	1000	475	175			60	180	
20 x 5 x 1	1000	1000	650	165		60	280	
25 x 5 x 1	1000	1000	650	160		60	338	
30 x 5 x 1	1000	1000	850	200	120	60	390	
25 x 10 x 1	1000	1000	1000	250	150	60	508	
30 x 10 x 1	1000	1000	1000	350	200	60	580	

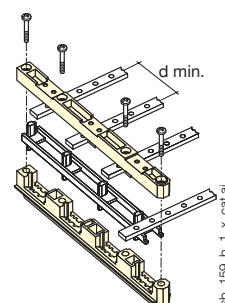

SB P 15

3 polos

máximo I_{sc}	L máx. (soporte de barras en mm) para					d (mm)	Iz (A)	
	24 kA	48 kA	63 kA	82 kA	114 kA			
rms I_{sc}	12 kA	23 kA	30 kA	39 kA	50 kA			
Barra x cant.								
32 x 5 x 1	1000	1000	600	450	275	110	410	
30 x 10 x 1	1000	1000	600	450	275	110	610	
40 x 5 x 1	1000	1000	575	425	250	110	500	
40 x 10 x 1	1000	1000	575	425	250	110	700	
50 x 5 x 1	1000	1000	550	400	225	110	600	
50 x 10 x 1	1000	1000	550	400	225	110	850	
60 x 5 x 1	1000	1000	525	375	200	110	700	
60 x 10 x 1	1000	1000	525	375	200	110	1000	
80 x 5 x 1	1000	1000	500	350	175	110	900	
80 x 10 x 1	1000	1000	500	350	175	110	1300	

4 polos

máximo I_{sc}	L máx. (soporte de barras en mm) para					d (mm)	Iz (A)	
	24 kA	48 kA	63 kA	82 kA	114 kA			
rms I_{sc}	12 kA	23 kA	30 kA	39 kA	50 kA			
Barra x cant.								
32 x 5 x 1	1000	1000	550	400	225	90	410	
30 x 10 x 1	1000	1000	550	400	225	90	610	
40 x 5 x 1	1000	1000	525	375	200	90	500	
40 x 10 x 1	1000	1000	525	375	200	90	700	
50 x 5 x 1	1000	1000	500	350	175	90	600	
50 x 10 x 1	1000	1000	500	350	175	90	850	
60 x 5 x 1	1000	1000	475	325	150	90	700	
60 x 10 x 1	1000	1000	475	325	150	90	1000	

Soportes para embarrado

Embarrados multipolares de montaje plano con interfase fija

Características (continúa)

SB P 30

3 polos

máximo I _{sc}	L máx. (soporte de barras en mm) para								d (mm)	Iz (A)
	63 kA	84 kA	110 kA	143 kA	165 kA	176 kA	187 kA	220 kA		
rms I _{sc}	30 kA	40 kA	50 kA	65 kA	75 kA	80 kA	85 kA	100 kA		
Barra x cant.										
50 x 5 x 1	1000	950	525	300	225	200	175	130	123	600
63 x 5 x 1	1000	925	525	300	225	200	175	130	123	700
80 x 5 x 1	1000	900	500	300	225	175	175	125	123	900
80 x 5 x 2	1000	900	500	300	225	175	175	125	123	1550
50 x 10 x 1	1000	950	525	300	225	200	175	130	123	850
50 x 10 x 2	1000	975	525	300	225	200	175	135	123	1550
63 x 10 x 1	1000	925	525	300	225	200	175	130	123	1050
63 x 10 x 2	1000	950	525	300	225	200	175	130	123	1850
80 x 10 x 1	1000	900	500	300	225	175	175	125	123	1300
80 x 10 x 2	1000	925	500	300	225	200	175	125	123	2300
80 x 10 x 3	1000	950	525	300	225	200	175	130	123	3200

4 polos

máximo I _{sc}	L máx. (soporte de barras en mm) para								d (mm)	Iz (A)
	63 kA	84 kA	110 kA	143 kA	165 kA	176 kA	187 kA	220 kA		
rms I _{sc}	30 kA	40 kA	50 kA	65 kA	75 kA	80 kA	85 kA	100 kA		
Barra x cant.										
50 x 5 x 1	1000	1000	800	475	350	300	275	200	185	
63 x 5 x 1	1000	1000	800	475	350	300	275	200	185	
80 x 5 x 1	1000	1000	800	475	350	300	275	200	185	
80 x 5 x 2	1000	1000	800	475	350	300	275	200	185	
100 x 5 x 1	1000	1000	775	450	325	300	250	175	185	1100
100 x 5 x 2	1000	1000	775	450	325	300	250	175	185	1900
100 x 5 x 3	1000	1000	775	450	350	300	250	175	185	2650
50 x 10 x 1	1000	1000	800	475	350	300	275	200	185	
50 x 10 x 2	1000	1000	800	475	350	300	275	200	185	
63 x 10 x 1	1000	1000	800	475	350	300	275	200	185	
63 x 10 x 2	1000	1000	800	475	350	300	275	200	185	
80 x 10 x 1	1000	1000	800	475	350	300	275	200	185	
80 x 10 x 2	1000	1000	800	475	350	300	275	200	185	
80 x 10 x 3	1000	1000	800	475	350	300	275	200	185	
100 x 10 x 1	1000	1000	775	450	325	300	250	175	185	1550
100 x 10 x 2	1000	1000	775	450	350	300	250	175	185	2750
100 x 10 x 3	1000	1000	775	450	350	300	275	175	185	3850

Dimensiones

SB 7500

N.º de polos	A	B	C	J	R	T ₁	T ₂
3 P	220	38	35	75	52,5	11	6
4 P	295	38	35	75	52,5	11	6

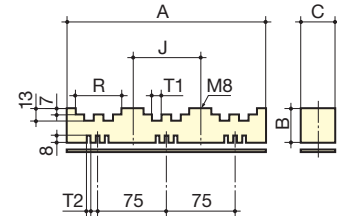

sb_149_a_1_x_cat

SB P 10

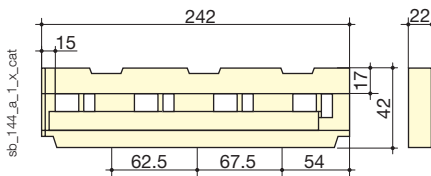

sb_144_a_1_x_cat

SB P 15

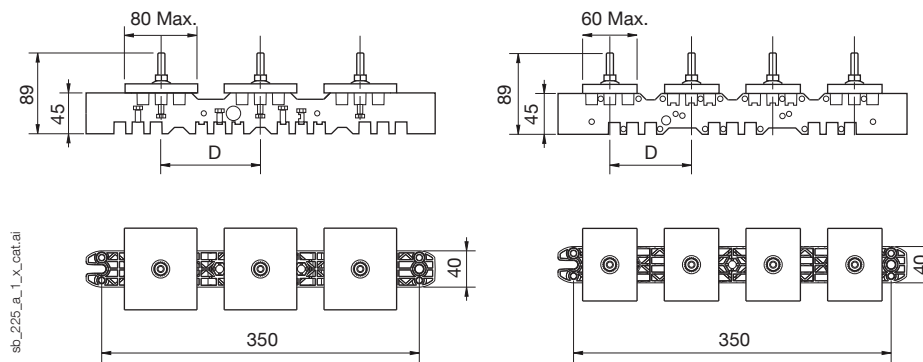

sb_225_a_1_x_cat.ai

SB P 30

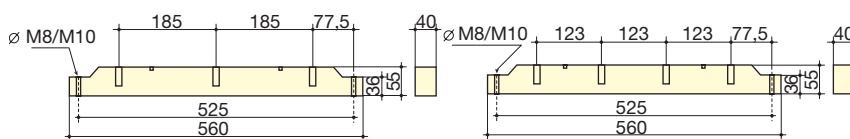

sb_154_c_1_x_cat

Embarrados

Monopolar de montaje plano



sb_104.eps

Aisladores hexagonales



SB 205-206

sb_117.eps



SB 3

sb_118.eps



SB 1 - SB 2

sb_108.eps

La solución para

- > Distribución eléctrica



Conformidad con normas

- > IEC 61439-1
- > IEC 60865-1



Puntos fuertes

- > Materiales aislantes
- > Durabilidad
- > Adaptabilidad

sb_136.eps

Función

Con los **soportes de barra** de SOCOMEC, puede:

- montar y fijar los embarrados dentro del panel eléctrico,
- gestionar las fuerzas generadas por los embarrados durante un cortocircuito.

Ventajas

Materiales aislantes

Nuestra gama de soportes de embarrado planos SB P con interfase fija está fabricada con materiales aislantes. Este material no presenta riesgos en cuanto a las distancias de paso y de fuga.

Durabilidad

La mayoría de embarrados tienen una conexión con tornillo M8 que proporciona una robustez excepcional a toda la estructura.

Adaptabilidad

La distancia entre los puntos de conexión del soporte de barra es compatible con todas las cajas disponibles comercialmente.

Guía de selección

Montaje plano



Información básica

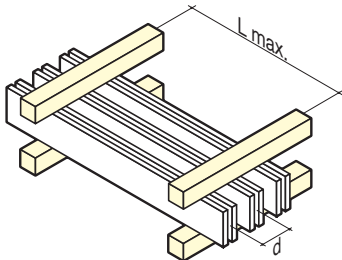

sb_021_b_1_x_cataps

Utilizar la distancia máxima entre dos soportes asegura que los embarrados puedan soportar los valores de corriente de cortocircuito indicados. En estos límites, puede producirse una deformación de las barras de cobre. Dichas deformaciones están permitidas por la norma IEC 61439-1 siempre que se cumplan las distancias de aislamiento.

Embarrados

Monopolar de montaje plano

Referencias

Aislador hexagonal

Altura H (mm)	Rosca M	Cant. pack	Hembra-hembra Referencia	Macho-hembra Referencia	Macho-macho Referencia
16	M4	1	-	5038 1604	5039 1604
16	M5	1	-	5038 1605	5039 1605
20	M4	1	5031 2004	-	-
20	M6	1	5031 2006	-	-
25	M5	1	-	5038 2505	5039 2505
25	M6	1	5031 2506	5038 2506	5039 2506
30	M6	1	5031 3006	-	-
30	M8	1	5031 3008	-	-
35	M6	1	5031 3506	-	-
35	M8	1	5031 3508	5038 3508	5039 3508
35	M10	1	5031 3510	5038 3510	5039 3510
40	M8	1	5031 4008	-	-
40	M10	1	5031 4010	-	-
45	M8	1	5031 4508	-	-
45	M10	1	5031 4510	-	-
50	M8	1	5031 5008	5038 5008	5039 5008
50	M10	1	5031 5010	5038 5010	5039 5010
50	M12	1	5031 5012	-	-
60	M10	1	5031 6010	5038 6010	5039 6010
65	M10	1	5031 6510	-	-
70	M12	1	5031 7012	-	-

Tipo de soporte SB

Tipo de soporte	Tensión de aislamiento (Vac)	Numero de barras	Ancho de la pletina (mm)	Disponible para pedido en múltiplos de	Referencia
SB 1	690	1	20-25	6	5021 0110
SB 2	690	1	32-40	6	5022 0110
SB 3 sin tornillos	690	1 ... 2	32-63	6	5023 0111
SB 3 premontado (1)	690	1 ... 2	32-63	6	5023 0110
SB 205	1000	1 ... 3	100	6	5022 5110
SB 306	1000	1 ... 3	160	6	5023 6110

Accesorios

Tornillo sin cabeza

Longitud (mm)	Rosca	Debe pedirse en múltiplos de	Referencia
20	M6	20	5032 2006
20	M8	20	5032 2008
25	M6	20	5032 2506
25	M8	20	5032 2508
30	M6	20	5032 3006
30	M8	20	5032 3008
40	M8	20	5032 4008
40	M10	20	5032 4010
50	M12	20	5032 5012



sb_121_eps

Características

Aislador hexagonal

Altura Al (mm)	Rosca M	Tensión nominal (V) CA/CC	Tensión de aislamiento (Vac)		Características mecánicas (daN)		Par de apriete máx. (Nm)
			50 Hz 1 min	Pico	Flexión	Tracción	
16	M4	500	3000	5500	100	150	3
16	M5	500	3000	5500	100	150	6
20	M4	500	3000	5500	70	170	9
20	M6	500	3000	5500	100	190	8
25	M5	500	3000	5500	180	400	6
25	M6	500	3000	5500	170	370	12
30	M6	1000	6000	11000	200	650	22
30	M8	1000	6000	11000	360	800	40
35	M6	1400	9000	16000	230	720	25
35	M8	1400	9000	16000	380	900	42
35	M10	1400	9000	16000	320	800	44
40	M8	2000	12000	21500	620	1200	50
40	M10	2000	12000	21500	620	1100	60
45	M8	2000	12000	21500	550	1200	55
45	M10	2000	12000	21500	550	1100	65
50	M8	2000	12000	21500	650	1800	60
50	M10	2000	12000	21500	650	1700	70
50	M12	2000	12000	21500	660	1300	130
60	M10	2400	12000	27000	560	1600	85
65	M10	2400	12000	27000	750	1600	90
70	M12	2400	12000	27000	750	1500	135

Características (continúa)

Aislador hexagonal

Características generales

Altura H (mm)	Rosca	Barra x cant.	L máx. (soporte de barras en mm) para					d mín. (mm)	Iz (A) ⁽¹⁾	
			máximo I _{sc}	24 kA	48 kA	63 kA	82 kA			114 kA
			rms I _{sc}	12 kA	23 kA	30 kA	39 kA			52 kA
20	M4	15 x 5 x 1	400	100				45	220	
20	M4	20 x 5 x 1	400	100				45	280	
25	M6	15 x 5 x 1	550	135				45	220	
25	M6	20 x 5 x 1	525	135				45	280	
25	M6	25 x 5 x 1	575	145				50	330	
30	M6	15 x 5 x 1	675	165				45	220	
30	M6	20 x 5 x 1	650	165				45	280	
30	M6	25 x 5 x 1	725	175	105			50	330	
30	M8	15 x 5 x 1	850	250	155			45	220	
30	M8	20 x 5 x 1	1000	250	155			45	280	
30	M8	25 x 5 x 1	1000	275	170	100		50	330	
35	M6	15 x 5 x 1	700	175	100			45	220	
35	M6	20 x 5 x 1	675	170	100			45	280	
35	M6	25 x 5 x 1	750	175	110			50	330	
35	M8	15 x 5 x 1	850	275	160			45	220	
35	M8	20 x 5 x 1	1000	275	160			45	280	
35	M8	25 x 5 x 1	1000	300	175	105		50	330	
35	M8	32 x 5 x 1	1000	325	175	110		55	410	
35	M10	20 x 5 x 1	850	200	125			45	280	
35	M10	25 x 5 x 1	950	225	135			50	330	
35	M10	32 x 5 x 1	1000	250	150			55	410	
40	M8	20 x 5 x 1	1000	325	175	110		45	280	
40	M8	25 x 5 x 1	1000	350	200	125		50	330	
40	M8	32 x 5 x 1	1000	375	225	135		55	410	
40	M10	20 x 5 x 1	1000	325	175	110		45	280	
40	M10	25 x 5 x 1	1000	350	200	125		50	330	
40	M10	32 x 5 x 1	1000	375	225	135		55	410	
45	M8	25 x 5 x 1	1000	425	250	150		50	330	
45	M8	32 x 5 x 1	1000	475	175	160		55	410	
45	M8	50 x 5 x 1	1000	625	350	200	110	75	600	
45	M10	25 x 5 x 1	1000	425	250	145		50	330	
45	M10	32 x 5 x 1	1000	450	250	160		55	410	
45	M10	50 x 5 x 1	1000	600	350	200	110	75	600	
50	M8	25 x 5 x 1	1000	450	250	155		50	330	
50	M8	32 x 5 x 1	1000	475	275	170		55	410	
50	M8	50 x 5 x 1	1000	650	375	225	115	75	600	
50	M10	32 x 5 x 1	1000	525	300	175		55	410	
50	M10	50 x 5 x 1	1000	700	400	225	125	75	600	
60	M10	50 x 5 x 1	1000	700	400	225	125	75	600	
65	M10	50 x 5 x 1	1000	775	450	250	135	75	600	

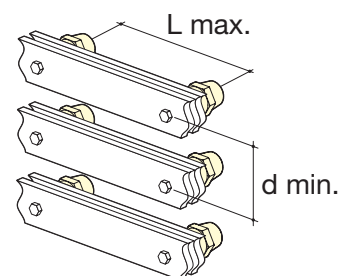

sb_164_a_1_x_cat

(1) Corriente nominal admisible del embarrado con una temperatura en el interior del panel entre 45 °C y 80 °C. Para otras configuraciones de montaje, consúltenos.

SB 1 - SB 2

Soporte	máximo I_{sc}	L máx. (soporte de barras en mm) para					d mín. (mm)	Iz (A) ⁽¹⁾
		24 kA	48 kA	63 kA	82 kA	114 kA		
		rms I_{sc}	12 kA	23 kA	30 kA	39 kA		
Barra x cant.								
SB 1	20 x 3 x 1	650	325	250	175	135	50	210
SB 1	20 x 5 x 1	850	425	325	250	175	50	280
SB 1	25 x 5 x 1	1000	525	400	300	200	50	330
SB 2	32 x 5 x 1	1000	750	575	450	300	70	410
SB 2	40 x 5 x 1	1000	950	700	550	400	70	500

(1) Corriente nominal admisible del embarrado con una temperatura en el interior del panel entre 45 °C y 80 °C.
Para otras configuraciones de montaje, consúltenos.

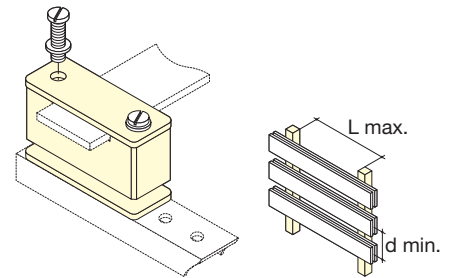

sb_150_a_1_x_cat

SB 3

máximo I_{sc}	L máx. (soporte de barras en mm) para					d mín. (mm)	Iz (A) ⁽¹⁾
	24 kA	48 kA	63 kA	82 kA	114 kA		
	rms I_{sc}	12 kA	23 kA	30 kA	39 kA		
Barra x cant.							
32 x 5 x 2	1000	1000	925	700	500	70	580
40 x 5 x 2	1000	1000	1000	1000	1000	70	700
50 x 5 x 2	1000	1000	1000	925	675	75	850
63 x 5 x 2	1000	1000	1000	1000	1000	85	1000

(1) Corriente nominal admisible del embarrado con una temperatura en el interior del panel entre 45 °C y 80 °C.
Para otras configuraciones de montaje, consúltenos.

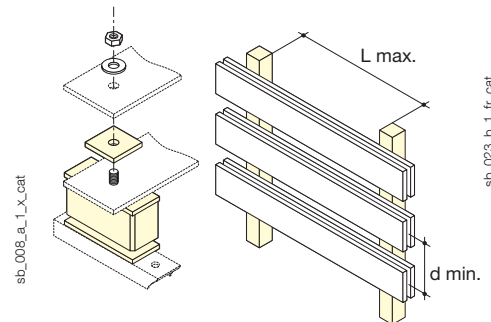

sb_008_a_1_x_cat

sb_023_b_1_fr_cat

SB 205 - SB 206

Soporte	máximo I_{sc}	L máx. (soporte de barras en mm) para						d mín. (mm)	Iz (A)
		48 kA	63 kA	82 kA	114 kA	152 kA	165 kA		
		rms I_{sc}	12,5 kA	23 kA	30 kA	40 kA	50 kA		
Barra x cant.									
SB 205	100 x 10 x 1	1000	800	475	250	150	125	125	1550
SB 205	100 x 10 x 2	1000	800	475	250	150	125	125	2750
SB 205	100 x 10 x 3	1000	800	475	250	150	125	125	3850
SB 306	160 x 10 x 1	1000	1000	625	350	200	150	175	2350
SB 306	160 x 10 x 2	1000	1000	625	350	200	150	175	4150
SB 306	160 x 10 x 3	1000	1000	625	350	200	150	175	5800

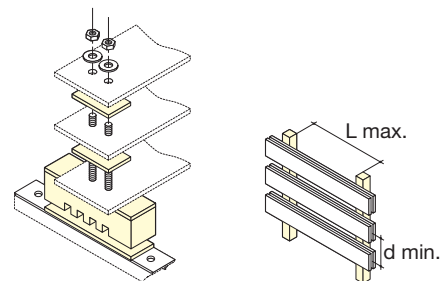

sb_152_a_1_x_cat

Embarrados

Monopolar de montaje plano

Dimensiones

Aislador hexagonal

Altura Al (mm)	Rosca M	Profundidad		Diámetro E (mm)	Longitud	
		F (mm)	Pu (mm)		An (mm)	L1 (mm)
16	M4	6	5	14	26	36
16	M5	6	5	14	26	36
20	M4	8	5,5	19	-	-
20	M6	8	5,5	19	-	-
25	M5				35	45
25	M6	10	7	25	35	45
30	M6	10	7	33	-	-
30	M8	12	9	33	-	-
35	M6	12	9	33	-	-
35	M8	12	9	33	50	65
35	M10	12	9	33	65	95
40	M8	15	12	40	-	-
40	M10	15	12	40	-	-
45	M8	15	12	41	-	-
45	M10	15	12	41	-	-
50	M8	20	17	46	75	100
50	M10	20	17	46	80	110
50	M12	20	17	46	-	-
60	M10	20	17	50	85	110
65	M10	20	17	55	-	-
70	M12	25	21	55	-	-

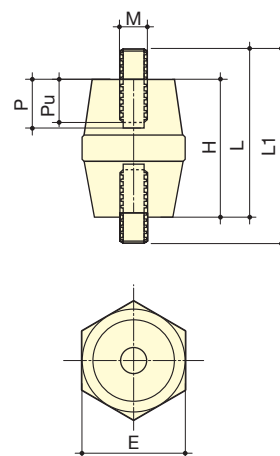

SB 1 – SB 2

Soporte	A	B	C	J
SB 1	50	23	20	34
SB 2	68	23	23,5	50

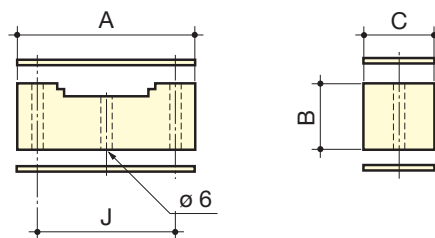

SB 3

Soporte	A	B	C	J
SB 3 sin tornillos	65	32	28	36
SB 3 con tornillos	65	32	28	36

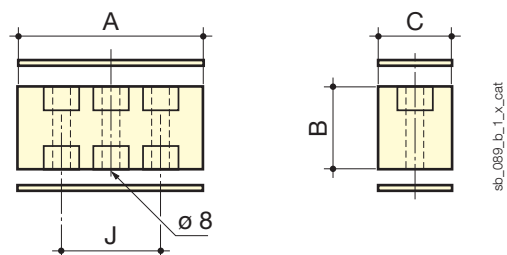

Dimensiones

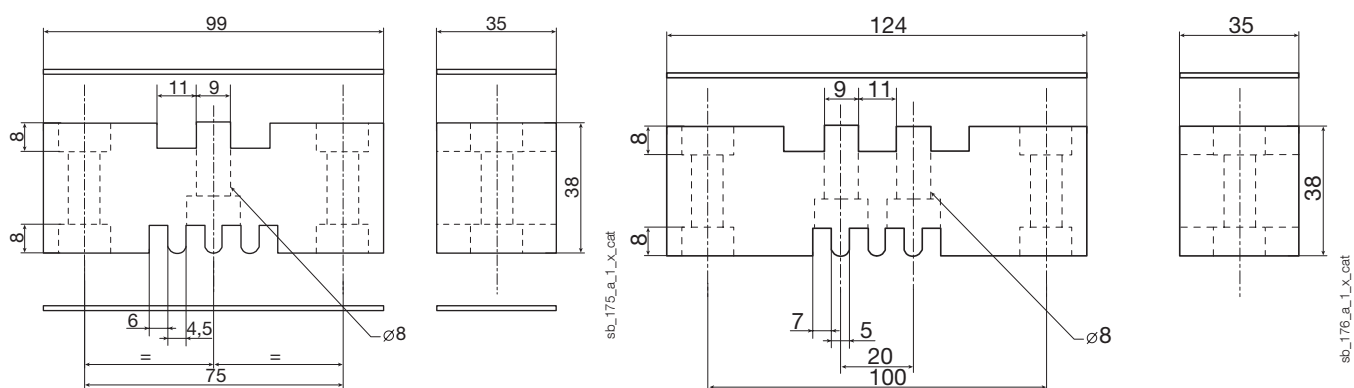

Soportes para embarrado

Otros soportes

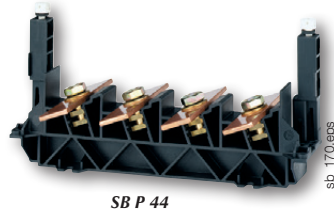
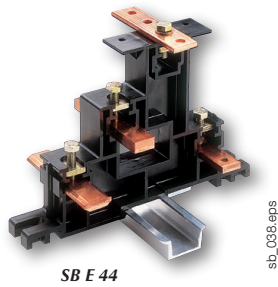

La solución para

- > Distribución eléctrica



Conformidad con normas

- > IEC 61439-1
- > IEC 60865-1



Puntos fuertes

- > Materiales aislantes
- > Durabilidad
- > Adaptabilidad

Función

Con los **soportes para embarrado** de SOCOMEC, puede:

- montar y fijar los embarrados dentro del panel eléctrico,
- gestionar las fuerzas generadas por los embarrados durante un cortocircuito.

Ventajas

Materiales aislantes

Nuestra gama de soportes de embarrado está fabricada con termoplástico. Este material muy resistente (fibra de vidrio reforzada) es aislante por lo que no hay riesgos en cuanto a separación y distancias de fuga.

Durabilidad

La mayoría de embarrados tienen una conexión con tornillo M8 que proporciona una robustez excepcional a toda la estructura.

Adaptabilidad

La distancia entre los puntos de conexión del soporte de barra es compatible con todos los cajetines disponibles comercialmente.

Referencias

SB E 44 y SB P 44

Tipo de embarrado	Tensión de aislamiento (Vac)	N.º de polos	Ancho de barra (mm)	Cant. pack	Referencia
SB E 44	690	4 P	15-32	1	5028 0410
SB P 44	690	4 P	20-32	1	5026 0450
Designación de accesorios SBE 44				Cant. pack	Referencia
Kit de protección con tapa larga 270 mm				1	5028 0411
Kit de protección con tapa larga 420 mm				1	5026 0412
Kit de protección con tapa larga 620 mm				1	5028 0413
Juego de 20 espaciadores adaptadores de rejilla de protección				1	5026 0415

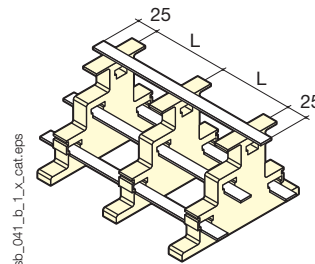

Tipo 1: Embarrados que incluyen 3 (o más) soportes SB E 44 a la misma distancia.

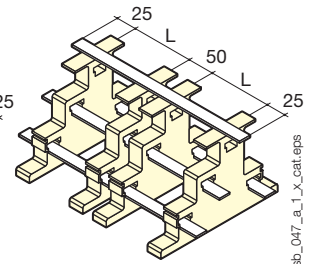

Tipo 2: Embarrados incluyendo 3 (o más) soportes SB E 44 con soportes intermedios duplicados.

Características

SB E 44

Soporte	Barra x cant.	L máx. (soporte de barras en mm) para						Iz (A) ⁽¹⁾	
		máximo I _{sc}	10 kA	15 kA	24 kA	38 kA	48 kA		63 kA
		rms I _{sc}	6 kA	9 kA	12 kA	19 kA	23 kA		30 kA
Tipo 1	15 x 3 x 1	950	625	400	250	175		160	
Tipo 1	15 x 5 x 1	1000	825	500	300	175		220	
Tipo 1	15 x 6 x 1	1000	900	550	300	200		250	
Tipo 1	15 x 8 x 1	1000	1000	650	300	200		290	
Tipo 1	20 x 3 x 1	1000	825	525	300	175		210	
Tipo 1	20 x 5 x 1	1000	1000	675	300	175		280	
Tipo 1	20 x 6 x 1	1000	1000	750	300	175		310	
Tipo 1	20 x 8 x 1	1000	1000	775	300	175		370	
Tipo 1	32 x 5 x 1	1000	1000	675	250	170		410	
Tipo 1	32 x 6 x 1	1000	1000	675	250	170		460	
Tipo 2	15 x 3 x 1	950	625	400	250	200	150	160	
Tipo 2	15 x 5 x 1	1000	825	500	325	250	175	220	
Tipo 2	15 x 6 x 1	1000	900	550	350	275	200	250	
Tipo 2	15 x 8 x 1	1000	1000	650	400	325	225	290	
Tipo 2	20 x 3 x 1	1000	825	525	325	250	200	210	
Tipo 2	20 x 5 x 1	1000	1000	675	425	325	225	280	
Tipo 2	20 x 6 x 1	1000	1000	750	450	375	225	310	
Tipo 2	20 x 8 x 1	1000	1000	850	525	375	225	370	
Tipo 2	32 x 5 x 1	1000	1000	1000	525	325	175	410	
Tipo 2	32 x 6 x 1	1000	1000	1000	525	325	175	460	

SB P 44

máximo I _{sc}	L máx. (soporte de barras en mm) para						d mín. (mm)	Iz (A)
	10 kA	15 kA	24 kA	48 kA	63 kA	82 kA		
rms I _{sc}	6 kA	9 kA	12 kA	23 kA	30 kA	39 kA		
Barra x cant.								
20 x 5 x 1	1000	1000	800	350	200	125	50	280
25 x 5 x 1	1000	1000	1000	350	200	125	50	330
32 x 5 x 1	1000	1000	1000	350	200	120	50	390
25 x 10 x 1	1000	1000	1000	350	200	125	50	500
30 x 10 x 1	1000	1000	1000	350	200	120	50	580
32 x 10 x 1	1000	1000	1000	350	200	120	50	610

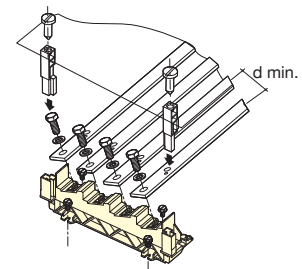

sb_165_c_1_x_cat

Dimensiones (mm)

SB E 44

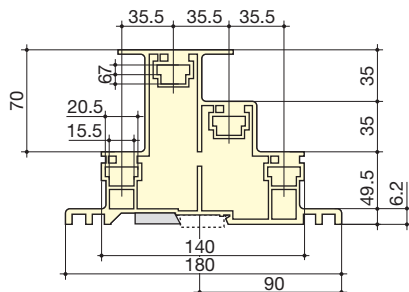

sb_036_e_1_x_cat

SB P 44

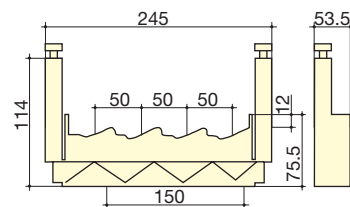

sb_147_b_1_x_cat